

TOSHIBA

東芝クリーナー 〈家庭用〉

製品廃棄時の バッテリーのはずしかた

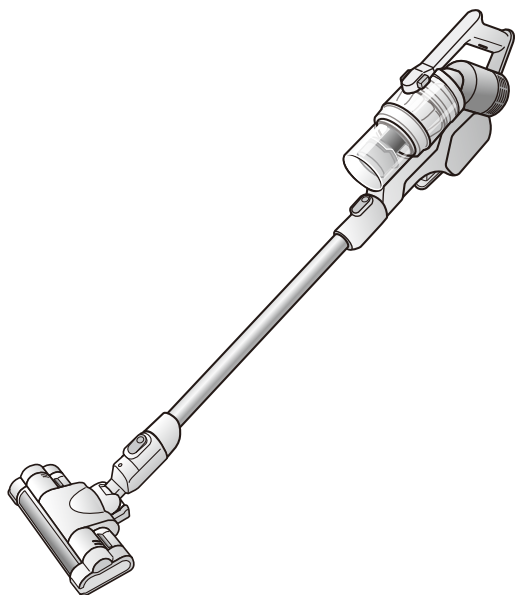

形名
VC-CL3000X

もくじ

安全上のご注意	2
準備するもの	3
バッテリーのはずしかた	3

バッテリーの廃棄についてのご相談は

本体を廃棄するときは、本体内蔵のバッテリーをはずし、充電式電池リサイクル協力店へお持ちください。安全上のご注意を必ずお守りいただき、この説明書に沿ってバッテリーを取りはずしてください。ご不明な点は下記の「東芝生活家電ご相談センター」にご相談ください。

「東芝生活家電ご相談センター」

フリーダイヤル

0120-1048-76

受付時間 月～土 9:00～18:00 日・祝日 9:00～17:00 *当社指定休業日を除く

携帯電話・PHS など 0570-0570-33 (通話料：有料)

FAX 022-224-6801 (通信料：有料)

※お電話をいただく際には、番号をよくお確かめのうえおかけ間違いのないようお願いいたします。



- ・お客様からご提供いただいた個人情報は、修理やご相談への回答、カタログ発送などの情報提供に利用いたします。
- ・利用目的の範囲内で、当該製品に関連する東芝グループ会社や協力会社に、お客様の個人情報を提供する場合があります。

安全上のご注意



必ずお守りください

分解をされる人や他の人への危害と財産の損害を防ぐために、お守りいただくことを説明しています。「表示の説明」は、誤った取り扱いをしたときに生じる危害、損害の程度の区分を説明し、「図記号の説明」は図記号の意味を示しています。

表示の説明

 危険	「死亡または重傷 ^{*1} を負う可能性が高い内容」を示します。
 警告	「死亡または重傷 ^{*1} を負う可能性がある内容」を示します。
 注意	「軽傷 ^{*2} を負うことや、物的損害 ^{*3} が発生する可能性がある内容」を示します。

図記号の説明

	中の絵や近くの文で、してはいけないこと（禁止）を示します。
	中の絵や近くの文で、しなければならないこと（指示）を示します。
	中の絵や近くの文で、注意を促す内容を示します。

※1: 重傷とは、失明やけが・やけど（高温・低温）・感電・骨折・中毒などで後遺症が残るもの、および治療に入院や長期の通院を要するものをさします。

※2: 軽傷とは、治療に入院や長期の通院を要さないけが・やけど・感電などをさします。

※3: 物的損害とは、家屋・家財、および家畜・ペットなどにかかわる拡大損害をさします。

危険

 **分解禁止** バッテリーを分解・改造しない

- ・バッテリーの液漏れ・発熱・破裂・発火の原因。

バッテリーには危険防止のための安全機構が組み込まれています。これらを損なうと、安全にお使いできなくなります。



 **水ぬれ禁止** 水や海水などにつけない、ぬらさない

- ・発火・発熱の原因。



 **指示** 内部から漏れた液が目に入ったときは、すぐにきれいな水で洗い、医師の治療を受ける

- ・目に障害が起きる原因。

 **禁止** 釘を刺す、ハンマーで叩く、ふみつけるなど、強い衝撃を与えたり、投げつけたりしない

火やストーブのそば、直射日光の当たる場所、炎天下の車内など、高温の場所に置いたり充電したりしない

- ・発熱・発煙・破裂・発火の原因。
- 液が床に付着すると損害を与えることがあります。

端子同士を針金などの金属で接続しない

- ・バッテリーの液漏れ・発熱・破裂・発火の原因。

火の中に投入したり、加熱したりしない

- ・バッテリーの液漏れ・破裂・発火の原因。

バッテリーを電子レンジやオーブンに入れたり、上に置いたりしない

- ・発熱・ガス噴出・発火の原因。

警告

 **禁止** 外装ケースを開けたり、傷付けたりしない

- ・ショート・発熱・破裂・発火の原因。

落下などでバッテリーが液漏れしたり、異臭、変色、変形、傷付き、その他今までと異なることに気付いたときは使用しない また、火気に近づけない

- ・発熱・発煙・破裂・発火の原因。
- 液が床に付着すると損害を与えることがあります。

 **指示** 内部から漏れた液が皮膚や衣服に付いたときは、すぐにきれいな水で洗い流す

- ・皮膚がかぶれる原因。

バッテリーは乳幼児の手の届かないところに置く

- ・感電・けがの原因。

注意

 **禁止** バッテリーを単独で充電しない

- ・バッテリーの液漏れ・発熱・破損の原因。

 **指示** バッテリーと本体をつないでいるコネクタをはずしたときは、コネクタをテープなどで絶縁する

- ・発熱・発煙・破裂・発火の原因。

準備するもの

作業用手袋・プラスドライバー・ビニールテープ

バッテリーのはずしかた

以下の手順で本体内蔵のバッテリーを取りはずしてください。

お願い

- 分解時には作業用手袋を着用してください。(感電の原因)

1 バッテリーを使い切る

おまかせ切 または **標準強** を押して運転しなければ、バッテリーを使い切っています。

2 排気フィルターカバーを取りはずす

排気フィルターカバーを開け、ひねるようにして取りはずす。

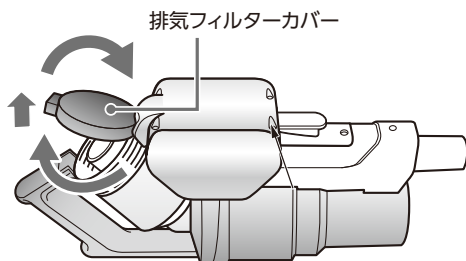

3 バッテリーカバーをはずす

- ①プラスドライバーを使い、バッテリーカバーのネジ (5カ所) をはずす。
- ②バッテリーカバーと回路ケースをつないでいるコネクタを引き抜き、バッテリーカバーを外す。

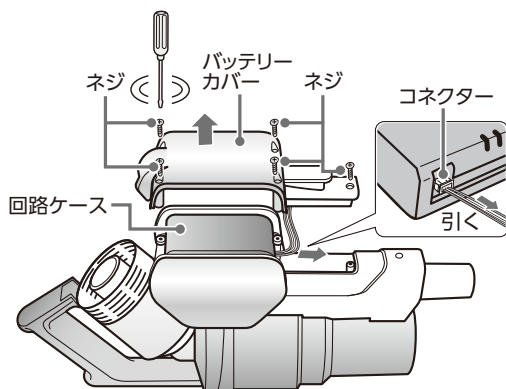

4 バッテリーと回路ケースをつないでいるコネクタ(2本)を引き出して、コネクタのツメを押しながらはずし、バッテリーを取り出す

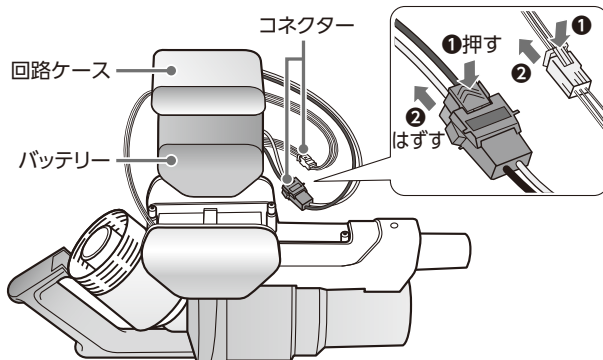

5 コネクタをビニールテープなどで絶縁する

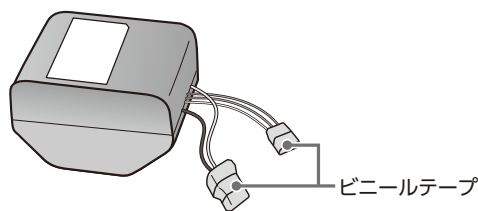

お願い

- バッテリーは必ず使い切ってください。(感電の原因)
- 取りはずしたバッテリーは、本体に再度接続しないでください。(バッテリーの液漏れ・発熱・破裂・発火・感電の原因)

●バッテリーのリサイクル

不要になったバッテリーは貴重な資源を守るために、廃棄しないで充電式電池リサイクル協力店へお持ちください。その場合、ショート防止のために必ずコネクタにテープなどを貼って絶縁してください。以下のホームページから全国各地のリサイクル協力店が簡単に検索できます。一般社団法人 JBRC ホームページ <http://www.jbrc.com>



■製品廃棄について
バッテリーを取りはずした本体・付属品などは、各自治体の指示に従って処分してください。